

ANNOTAZIONI

NOTA:

IL POSIZIONAMENTO E LE DIMENSIONI DELLE APPARECCHIATURE INDICATE IN PROGETTO SONO INDICATIVI E DEVONO ESSERE VERIFICATI IN CANTIERE CON LA DIREZIONE LAVORI;
NB: TUTTE LE APPARECCHIATURE DEVONO ESSERE INSTALLATE NELLA PIÙ RIGOROSA OSSERVANZA DI QUANTO INDICATO NEI MANUALI DI INSTALLAZIONE DELLE MEDESIME;
NB: DISEGNO NON VALIDO AI FINI ARCHITETTONICI









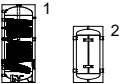

NOTA:

PER I COLLEGAMENTI IDRAULICI, TERMICI, ELETTRICI ED ELETTRONICI ATTENERSI SCRUPolosAMENTE ALLE INDICAZIONI DELLE DITTE COSTRUTTRICI DEI PRODOTTI ED ALLE NORME VIGENTI IN MATERIA DI SICUREZZA E DI CORRETTA POSA IN OPERA DEGLI IMPIANTI

NOTA:

LA POSIZIONE DEI COMPONENTI DELL'IMPIANTO MECCANICO RILEVABILE DAGLI ELABORATI GRAFICI È PURAMENTE INDICATIVA, DOVRÀ ESSERE VERIFICATA IN FASE REALIZZATIVA IN BASE ALLE REALI NECESSITÀ.

LEGENDA

-  POMPA DI CALORE A/W
THERMICS DURAN 15/20 KW MB 2T
-  1 BOLLITORE SERPENTINO SINGOLO
Tipo HP R1 300 It
-  2 PUFFER DI ACCUMULO
Tipo HC 200 It
-  GRUPPI DI DISTRIBUZIONE E
RILANCIO ZONE IMPIANTO
-  TUBAZIONE DI MANDATA IMPIANTO
-  TUBAZIONE DI RITORNO IMPIANTO
-  TUBAZIONE DI MANDATA ACS
-  TUBAZIONE DI MANDATA AFS
-  1 GIUNTO ANTIVIBRANTE
-  2 DEFANGATORE
-  3 VALVOLA DI NON RITORNO
-  4 VALVOLA 3 VIE DEVIATRICE
-  5 VALVOLA DI SICUREZZA
-  6 MANOMETRO
-  7 VASO DI ESPANSIONE ACS 35It
-  8 PAVIMENTO RADIANTE
-  9 TERMOSTATO AMBIENTE

SCHEMA COLLEGAMENTI ELETTRICI

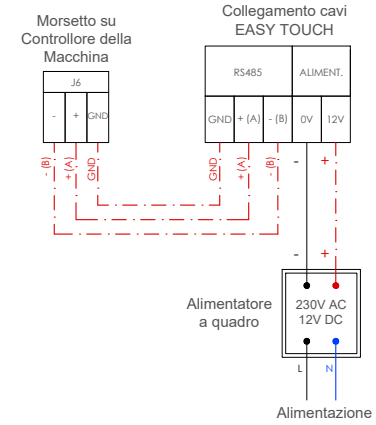
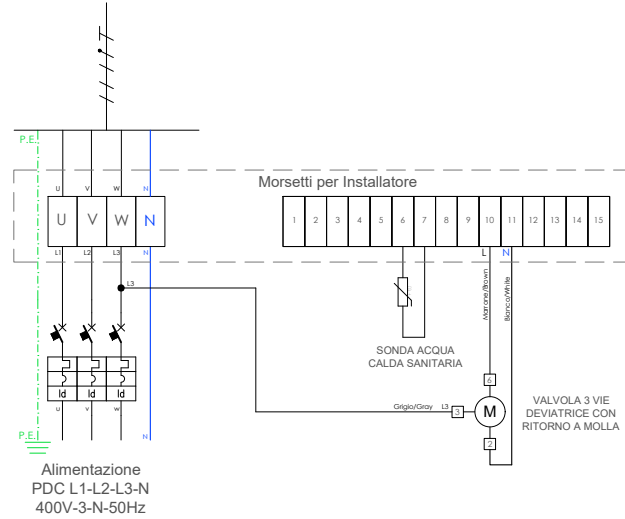

SCHEMA IDRAULICO

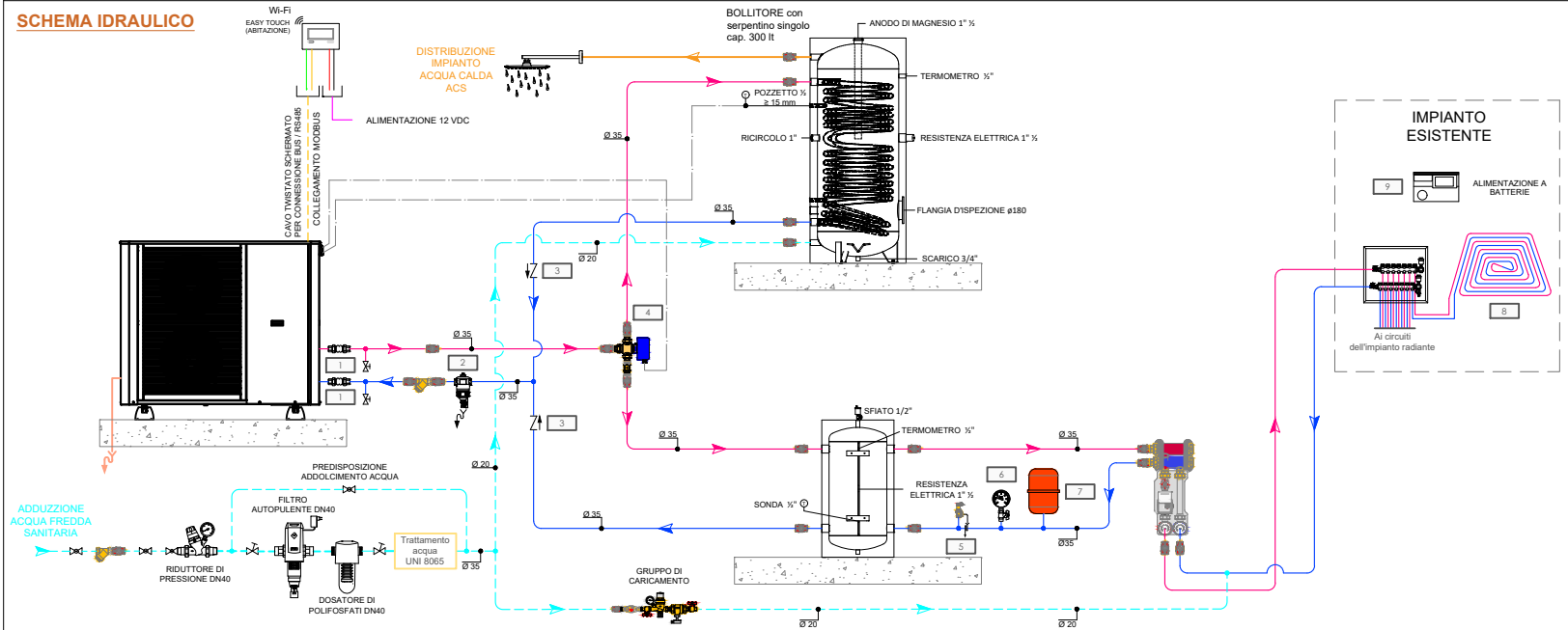

Property of Thermics Energie - All Rights reserved

SCHEMA FUNZIONALE
DURAN 15/20 MB 2T

FOGLIO
1

DI
AC

DATA
24/11/2023

COMMITTENTE
/

DISEGNO/REVISIONE
00

IMPIANTO/CANTIERE
SCHEMA FUNZIONALE

Thermics Energie srl
www.thermics-energie.it
E-mail: info@thermics-energie.it

